

Brateck

Předcházejte bolesti zad a šíje -
vyberte si **správný DRŽÁK MONITORU!**



DRŽÁKY MONITORŮ

DRŽÁK LAPTOPU

DRŽÁKY PRO TV

STOJANY PRO TV

Člověk se sedavým zaměstnáním stráví až 80 000 hodin svého života v kanceláři. Vytvořte si pro svoji práci **příjemné, zdravotně přívětivé prostředí**. Provedení držáků **Brateck** umožňuje zachovat **pracovní plochu v čistotě a pořádku bez viditelných kabelů**. Zároveň si **zvětšíte svůj pracovní prostor**.

Brateck

Dodavatel ergonomické sekce držáků na monitory

s širokým výběrem možností od ramene pro jeden monitor s mechanickou pružinou po držáky na principu plynové vzpěry pro více monitorů či notebook.

Novinka!



Doporučení:

- Monitor by měl být umístěn bokem k oknu ve vzdálenosti nejméně 1 metr tak, aby se v něm neodráželo přirozené ani umělé světlo.
- Monitor by měl být umístěn přímo před uživatelem ve vzdálenosti na dosah ruky, cca. 40 - 75 cm od obličeje.
- Horní okraj obrazovky by se měl nacházet na úrovni očí nebo mírně pod.
- Udržujte správnou polohu těla. Mějte hlavu, ramena a boky v přímé linii. Snažte se nenatáčet trupa nenaklánět se směrem k obrazovce.

Benefity práce s držákem monitoru:

- Zmírní napětí svalů krku, ramen a krční páteře, předcházíte tak zdravotním komplikacím.
- Snadná manipulace s displejem přímo na míru uživateli - možné nastavení obrazovky až o 360°.
- Minimalistický a moderní design, elegantní barva černá mat.
- Technologie mechanických pružin, nebo plynových vzpěr umožňuje snadné nastavení monitoru pro práci a sdílení obrazovky.

Vyberte si z různých variant

Řada produktů Brateck™ umožňuje výběr pro připevnění jednoho nebo dvou monitorů. Zajímavou novinkou je držák laptopu NBH-2.

Při výběru držáku monitoru:

- Zvolte velikost monitoru v závislosti na druhu vykonávané práce a požadovaném stupni rozlišení. Větší nemusí vždy znamenat lepší. Čím je monitor větší, tím musí být vzdálenost mezi ním a uživatelem větší.
- Monitory by měly být umístěny ve stejné výšce v závislosti na potřebách uživatele a velikosti displeje. Pokud značnou část práce (více než 60% provádíte pouze na jednom monitoru - umístěte ho přímo před sebou a dodatečný monitor vedle něj na straně dominantního oka.
- **Zjistěte, které oko máte dominantní.**
Z dlaní vytvořte trojúhelník tak, aby se Vaše palce navzájem dotýkaly, a aby horní části prstů jedné ruky zakrývaly prsty druhé ruky. Zvolte před vámi určitý objekt a následně na něj nasměrujte trojúhelník z prstů, tak abyste cíl dobře viděli. Zavřete nejprve jedno oko, pak druhé. Objekt by při pohledu jedním okem neměl změnit svou polohu, při pohledu druhým okem by se měl objevit mimo trojúhelník.
Oko, při pohledu kterým daný předmět nezměnil svou polohu, je Vaším dominantním okem.



Držák monitoru Brateck LDT66-T01 jeden kloubový úchyt na tyčovém držáku samostatně stojící

Díky odolné ocelové konstrukci poskytuje stabilní podporu pro jeden monitor s úhlopříčkou 17" až 32" a hmotností až 9 kg na rameno. Flexibilní konstrukce pro dostatečné nastavení výšky a pozorovacích úhlů s možností nastavení orientace monitoru na výšku nebo na šířku. Odnímatelná deska VESA umožní uživatelsky přívětivou instalaci. **Praktický slot pro telefon umístěný na základně.** Součástí balení jsou kabelové spony pro usnadnění organizace vedení kabelů.

Hlavní vlastnosti:

- Flexibilní nastavení polohy: Držák umožňuje snadné nastavení výšky, nastavitelný náklon monitoru v úhlu +/- 45°, vychýlení do stran o 180° a otočení monitoru o 360°, takže můžete snadno najít optimální pozici pro pohodlné a ergonomické používání. Odnímatelná deska VESA umožňuje snadnou instalaci monitoru.
- Univerzální kompatibilita: Tento stolní držák je kompatibilní s většinou monitorů o velikosti od 17" do 32" palců a s VESA standardy 75x75mm a 100x100mm. Nezáleží na tom, zda používáte LCD, LED nebo OLED monitor, držák monitoru Brateck poskytne bezpečné a stabilní uchycení.
- Odolná konstrukce: Držák je vyroben z vysoce kvalitního materiálu, který zajišťuje stabilitu a odolnost.
- Snadná instalace: Držák je dodáván s kompletním montážním příslušenstvím, díky němuž je možné ho snadno namontovat na stůl během několika minut.

Kód: BRLDT66T01

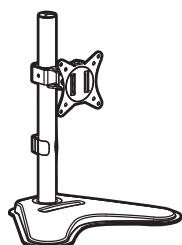

LDT66-T01

VESA kompatibilita
75x75 mm 100x100 mm

17" až 32"
MAX

9 kg
MAX



Držák monitoru Brateck LDT66-T02V dva kloubové úchyty nad sebou na tyčovém držáku samostatně stojící

Díky odolné ocelové konstrukci poskytuje stabilní podporu pro dva monitory s úhlopříčkou 17" až 32" a hmotností až 9 kg na rameno. Flexibilní konstrukce pro dostatečné nastavení výšky a pozorovacích úhlů s možností nastavení orientace monitoru na výšku nebo na šířku. Odnímatelná deska VESA umožní uživatelsky přívětivou instalaci. **Praktický slot pro telefon umístěný na základně.** Součástí balení jsou kabelové spony pro usnadnění organizace vedení kabelů.

Hlavní vlastnosti:

- Flexibilní nastavení polohy: Držák umožňuje snadné nastavení výšky, nastavitelný náklon monitoru v úhlu +/- 45°, vychýlení do stran o 180° a otočení monitoru o 360°, takže můžete snadno najít optimální pozici pro pohodlné a ergonomické používání. Odnímatelná deska VESA umožňuje snadnou instalaci monitoru.
- Univerzální kompatibilita: Tento stolní držák je kompatibilní s většinou monitorů o velikosti od 17" do 32" palců a s VESA standardy 75x75mm a 100x100mm. Nezáleží na tom, zda používáte LCD, LED nebo OLED monitor, držák monitoru Brateck poskytne bezpečné a stabilní uchycení.
- Odolná konstrukce: Držák je vyroben z vysoce kvalitního materiálu, který zajišťuje stabilitu a odolnost.
- Snadná instalace: Držák je dodáván s kompletním montážním příslušenstvím, díky němuž je možné ho snadno namontovat na stůl během několika minut.

Kód: BRLDT66T02V

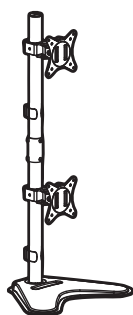

LDT66-T02V

VESA kompatibilita
75x75 mm 100x100 mm

17" až 32"
MAX

9 kg
MAX





Držák monitoru Brateck LDT66-T024 dvě kloubová ramena vedle sebe na tyčovém držáku samostatně stojící

Díky odolné ocelové konstrukci poskytuje stabilní podporu pro dva monitory s úhlopříčkou 17" až 32" a hmotností až 9 kg na rameno. Flexibilní konstrukce pro dostatečné nastavení výšky a pozorovacích úhlů s možností nastavení orientace monitoru na výšku nebo na šířku. Odnímatelná deska VESA umožní uživatelsky přívětivou instalaci. **Praktický slot pro telefon umístěný na základně.** Součástí balení jsou kabelové spony pro usnadnění organizace vedení kabelů.

Hlavní vlastnosti:

- Flexibilní nastavení polohy: Držák umožňuje snadné nastavení výšky, nastavitelný náklon monitoru v úhlu +/- 45°, otočení monitoru o 360°, nastavení úhlu ramen o 270° (3 závěsy po 90° na každém rameni) takže můžete snadno najít optimální pozici pro pohodlné a ergonomické používání. **Odnímatelná deska VESA umožňuje snadnou instalaci monitoru.**
- Jemné nastavení výšky VESA desek umožňuje precizní zarovnání výšky obou monitorů pro bezproblémový zážitek z prohlížení vedle sebe.
- Univerzální kompatibilita: Tento stolní držák je kompatibilní s většinou monitorů o velikosti od 17" do 32" palců a s VESA standardy 75x75mm a 100x100mm.
- Odolná konstrukce: Držák je vyroben z vysoce kvalitního materiálu, který zajišťuje stabilitu a odolnost.
- Snadná instalace: Držák je dodáván s kompletním montážním příslušenstvím, díky němuž je možné ho snadno namontovat během několika minut.

Kód: BRLDT66T024

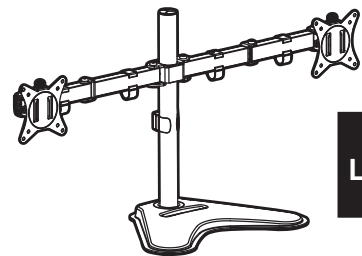

LDT66-T024

VESA kompatibilita
75x75 mm 100x100 mm

17" až 32"
MAX

9 kg
MAX

náklon
+/- 45°

vychýlení
+/- 180°

otáčení
+/- 360°



Držák monitoru Brateck LDT66-C012 jedno kloubové rameno na tyčovém držáku

Díky **odolné ocelové konstrukci** poskytuje stabilní podporu pro jeden monitor s úhlopříčkou 17" až 32" a hmotností až 9 kg. Flexibilní konstrukce pro dostatečné nastavení výšky a pozorovacích úhlů s možností nastavení orientace monitoru na výšku nebo na šířku. Součástí balení jsou průchodky a svorky pro instalaci na téměř jakoukoliv pracovní plochu. Odnímatelná deska VESA pro uživatelsky přívětivou instalaci. Součástí balení jsou kabelové spony pro usnadnění organizace vedení kabelů.

Hlavní vlastnosti:

- Flexibilní nastavení polohy: Držák umožňuje snadné nastavení výšky, nastavitelný náklon monitoru v úhlu +/- 45°, otočení monitoru o 360°, nastavení úhlu ramene o 180° (2 závěsy po 90°) takže můžete snadno najít optimální pozici pro pohodlné a ergonomické používání.
- Univerzální kompatibilita: Tento stolní držák je kompatibilní s většinou monitorů o velikosti od 17" do 32" palců a s VESA standardy 75x75mm a 100x100mm. Nezáleží na tom, zda používáte LCD, LED nebo OLED monitor, držák monitoru Brateck poskytne bezpečné a stabilní uchycení.
- Snadná instalace: Držák je dodáván s kompletním montážním příslušenstvím, díky němuž je možné ho snadno namontovat na stůl během několika minut.

Snadná montáž pomocí svorky na desky o tloušťce 10-85 mm nebo pomocí průchodky na desky o tloušťce 10-40 mm.

Kód: BRLDT66C012

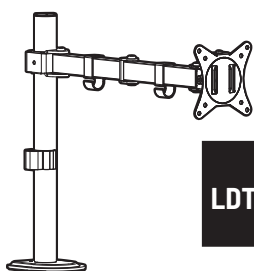

LDT66-C012

VESA kompatibilita
75x75 mm 100x100 mm

17" až 32"
MAX

9 kg
MAX

náklon
+/- 45°

vychýlení
+/- 180°

otáčení
+/- 360°



Držák monitoru Brateck LDT66-C024 dvě kloubová ramena vedle sebe na tyčovém držáku

Díky odolné ocelové konstrukci poskytuje stabilní podporu pro dva monitory s úhlopříčkou 17" až 32" a hmotností až 9 kg na rameno. Flexibilní konstrukce pro dostatečné nastavení výšky a pozorovacích úhlů s možností nastavení orientace monitoru na výšku nebo na šířku. Součástí balení jsou průchodky a svorky pro instalaci na téměř jakoukoliv pracovní plochu. Odnímatelná deska VESA pro uživatelsky přívětivou instalaci. Součástí balení jsou kabelové spony pro usnadnění organizace vedení kabelů.

Hlavní vlastnosti:

- Flexibilní nastavení polohy: Držák umožňuje snadné nastavení výšky, nastavitelný náklon monitoru v úhlu +/- 45°, otočení monitoru o 360°, nastavení úhlů ramen o 270° (3 závěsy po 90° na každém rameni) takže můžete snadno najít optimální pozici pro pohodlné a ergonomické používání. Odnímatelná deska VESA umožňuje snadnou instalaci monitoru. Univerzální kompatibilita.
- Jemné nastavení výšky VESA desek umožňuje precizní zarovnání výšky obou monitorů pro bezproblémový zážitek z prohlížení vedle sebe.
- Snadná instalace: Držák je dodáván s kompletním montážním příslušenstvím, díky němuž je možné ho snadno namontovat na stůl během několika minut.

Snadná montáž pomocí svorky na desky o tloušťce 10-85 mm nebo pomocí průchodky na desky o tloušťce 10-40 mm.

Kód: BRLDT66C024

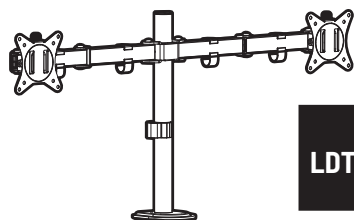

LDT66-C024

VESA kompatibilita
75x75 mm 100x100 mm

17" až 32"
MAX

9 kg
MAX

náklon
+/- 45°

vychýlení
+/- 180°

otáčení
+/- 360°



Držák monitoru Brateck LDT66-C024ML jedno kloubové rameno + jeden držák laptopu vedle sebe na tyčovém držáku

Díky odolné ocelové konstrukci poskytuje stabilní podporu **pro monitor s úhlopříčkou 17" až 32" o hmotnosti až 9 kg a notebook o hmotnosti až 4 kg.** Flexibilní konstrukce pro dostatečné nastavení výšky a pozorovacích úhlů s možností nastavení orientace monitoru na výšku nebo na šířku. Součástí balení jsou průchodky a svorky pro instalaci na téměř jakoukoliv pracovní plochu. Odnímatelná deska VESA pro uživatelsky přívětivou instalaci. Součástí balení jsou kabelové spony pro usnadnění organizace vedení kabelů.

Hlavní vlastnosti:

- Flexibilní nastavení polohy: Držák umožňuje snadné nastavení výšky, nastavitelný náklon monitoru v úhlu +/- 45°, otočení monitoru o 360°, nastavení úhlů ramene o 270° (3 závěsy po 90°) takže můžete snadno najít optimální pozici pro pohodlné a ergonomické používání. Odnímatelná deska VESA umožňuje snadnou instalaci monitoru. Univerzální kompatibilita.
 - Odolná konstrukce: Držák je vyroben z vysoce kvalitního materiálu, který zajišťuje stabilitu a odolnost.
 - Snadná instalace: Držák je dodáván s kompletním montážním příslušenstvím, díky němuž je možné ho snadno namontovat na stůl během několika minut.
- Snadná montáž pomocí svorky na desky o tloušťce 10-85 mm nebo pomocí průchodky na desky o tloušťce 10-40 mm.

Kód: BRLDT66C024ML

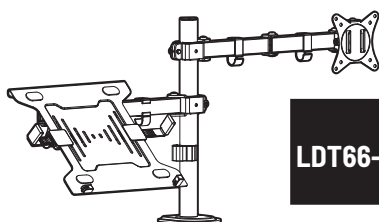

LDT66-C024ML

VESA kompatibilita
75x75 mm 100x100 mm

17" až 32"
MAX

9 kg
MAX

náklon
+/- 45°

vychýlení
+/- 180°

otáčení
+/- 360°



Držák laptopu Brateck NBH-2

- **Držák laptopu Brateck NBH-2** je inovativní a praktický způsob, jak zvýšit pohodlí a produktivitu při práci s notebookem. **Tento moderní držák na laptopy kombinuje elegantní design s vysokou funkcionalitou, což vám umožní využít plně potenciál vašeho laptopu.**



Ergonomický design

Díky svému ergonomickému designu umožňuje nastavení výšky a úhlu laptopu, což vám umožní najít ideální polohu pro vaše ruce a krk. Tím se minimalizuje riziko bolesti zad, krku a zápěstí, které mohou vzniknout při dlouhodobém používání laptopu.

Stabilní a odolná konstrukce

Brateck NBH-2 je vyroben z kvalitní oceli, díky čemuž je mimořádně pevný a odolný. Jeho konstrukce zajišťuje stabilitu a pevnost, což je klíčové pro bezpečné umístění vašeho laptopu. Gumové protiskluzové na horní ploše držáku a dvě bezpečnostní zarážky na spodní hraně držáku zajistí, že laptop zůstane na svém místě bez rizika sklouznutí. Díky otevřené konstrukci navíc umožňuje bezproblémovou cirkulaci vzduchu a funguje tak jako pasivní chlazení vašeho laptopu.

šířka 240 až 420 mm
výška 280 mm

Náš tip!

Univerzálnost

Brateck NBH-2 je kompatibilní s většinou laptopů na trhu. Díky velkému rozsahu nastavení šířky je možné v držáku snadno a bezpečně zafixovat laptopy různých velikostí.

Estetický design

Kromě své funkcionality přináší Brateck NBH-2 také estetickou hodnotu na váš pracovní stůl. Jeho moderní a minimalistický design se skvěle hodí do jakéhokoli pracovního prostředí, ať už pracujete doma nebo v kanceláři.

Držák laptopu Brateck NBH-2

Používáním držáku laptopu Brateck předcházíte bolesti šíje a krční páteře. Umožňuje snadné nastavení obrazovky na úroveň očí, čímž zmírňuje svalové napětí ramen a krku. Držákem laptopu lze rozšířit využití držáku monitoru.

Přenosný a skladný: Brateck NBH-2 je velmi snadno přenosný díky svému skladnému designu. Můžete jej jednoduše složit a vzít s sebou kamkoliv potřebujete. To ho činí ideálním společníkem pro každodenní práci i cestování.

Zlepšete svou produktivitu a pohodlí při práci s notebookem díky Brateck NBH-2. Tento stojan vám umožní pracovat efektivněji a pohodlněji, a to s ohledem na vaše zdraví. Investujte do lepšího pracovního prostředí a získejte více z vašeho laptopu s Brateck NBH-2.

- **Odolná ocelová konstrukce poskytuje mimořádnou pevnost a odolnost.**
- Variabilní nastavení šířky vyhovuje různým velikostem laptopů.
- Otevřená konstrukce umožňuje bezproblémovou cirkulaci vzduchu a funguje tak jako pasivní chlazení.
- Bezpečnostní zarážky na spodním okraji zabraňují sklouznutí laptopu.

Kód: BRNBH2

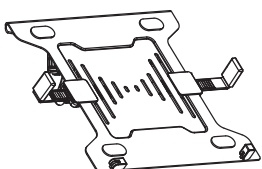

NBH-2

VESA kompatibilita
75x75 mm 100x100 mm

15,6"
MAX

4,5 kg
MAX

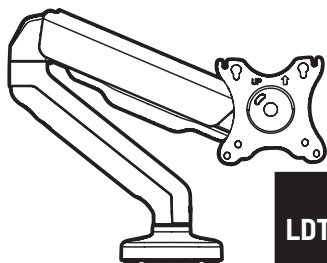

LDT46-C012E

VESA kompatibilita
75x75 mm 100x100 mm

17" až 32"
MAX

9 kg
MAX



náklon
+/- 90°



vychýlení
+/- 180°



otáčení
+/- 360°

Držák monitoru Brateck LDT46-C012E jedno rameno mechanická pružina

Díky odolné ocelové konstrukci poskytuje stabilní podporu pro jeden monitor s úhlopříčkou 17" až 32" a hmotností až 9 kg na rameno. Flexibilní konstrukce pro dostatečné nastavení výšky a pozorovacích úhlů s možností nastavení orientace monitoru na výšku nebo na šířku. Součástí balení jsou průchodky a svorky pro instalaci na téměř jakoukoliv pracovní plochu. Odnímatelná deska VESA pro uživatelsky přívětivou instalaci.

Hlavní vlastnosti:

- Flexibilní nastavení polohy: Držák umožňuje snadné nastavení výšky, nastavitelný náklon monitoru v úhlu +/- 90°, vychýlení do stran o 180° a otočení monitoru o 360°, takže můžete snadno najít optimální pozici pro pohodlné a ergonomické používání. Odnímatelná deska VESA umožňuje snadnou instalaci monitoru.
- Vestavěný pružinový mechanismus umožňující dokonalé tuhosti ramene dle hmotnosti monitoru zajišťuje snadný pohyb nahoru a dolů.
- Univerzální kompatibilita. Vestavěný systém průchodek pro usnadnění organizace kabelů. Odolná konstrukce.
- Snadná instalace: Držák je dodáván s kompletním montážním příslušenstvím, díky němuž je možné ho snadno namontovat na stůl během několika minut. Snadná **montáž pomocí svorky na desky o tloušťce 10-80 mm nebo pomocí průchodky na desky o tloušťce 10-45 mm.**

Kód: BRLDT46C012E

Držák monitoru Brateck LDT46-C024E dvě ramena vedle sebe mechanická pružina

Díky odolné ocelové konstrukci poskytuje stabilní podporu pro dva monitory s úhlopříčkou 17" až 32" a hmotností až 9 kg na rameno. Flexibilní konstrukce pro dostatečné nastavení výšky a pozorovacích úhlů s možností nastavení orientace monitoru na výšku nebo na šířku. Součástí balení jsou průchodky a svorky pro instalaci na téměř jakoukoliv pracovní plochu. Odnímatelná deska VESA pro uživatelsky přívětivou instalaci.

Hlavní vlastnosti:

- Flexibilní nastavení polohy: Držák umožňuje snadné nastavení výšky, nastavitelný náklon monitoru v úhlu +/- 90°, vychýlení do stran o 180° a otočení monitoru o 360°, takže můžete snadno najít optimální pozici pro pohodlné a ergonomické používání. Odnímatelná deska VESA umožňuje snadnou instalaci monitoru.
- Vestavěný pružinový mechanismus umožňující dokonalé tuhosti ramene dle hmotnosti monitoru zajišťuje snadný pohyb nahoru a dolů.
- Univerzální kompatibilita. Vestavěný systém průchodek pro usnadnění organizace kabelů. Odolná konstrukce.
- Snadná instalace: Držák je dodáván s kompletním montážním příslušenstvím, díky němuž je možné ho snadno namontovat na stůl během několika minut. Snadná **montáž pomocí svorky na desky o tloušťce 10-80 mm nebo pomocí průchodky na desky o tloušťce 10-45 mm.**

Kód: BRLDT46C024E

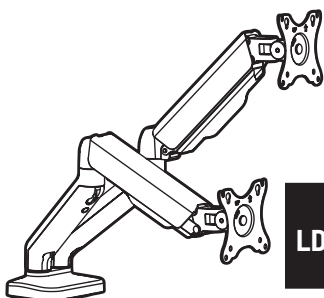

LDT46-C024E

VESA kompatibilita
75x75 mm 100x100 mm

17" až 32"
MAX

9 kg
MAX



náklon
+/- 90°



vychýlení
+/- 180°



otáčení
+/- 360°

Držák monitoru Brateck LDT60-C012 jedno rameno mechanická pružina Heavy Duty

Držák monitoru **Brateck LDT60-C012 je inovativní stolní Heavy Duty držák** s mechanickou pružinou, který byl navržen s ohledem na vaše potřeby a zlepšení pracovního prostoru. Tento všestranný stolní držák je ideální pro použití s různými typy monitorů, ať už pracujete z domova, v kanceláři nebo ve vzdělávacím prostředí.

Díky odolné ocelové konstrukci poskytuje stabilní podporu pro jeden monitor s úhlopříčkou 17" až 45" a hmotností až 16 kg u normálního monitoru a 13 kg u prohnutého monitoru. Flexibilní konstrukce pro dostatečné nastavení výšky a pozorovacích úhlů s možností nastavení orientace monitoru na výšku nebo na šířku. Součástí balení jsou průchodky a svorky pro instalaci na téměř jakoukoliv pracovní plochu. Odnímatelná deska VESA pro uživatelsky přívětivou instalaci.

Hlavní vlastnosti:

- Flexibilní nastavení polohy: Držák umožňuje snadné nastavení výšky, nastavitelný náklon monitoru v úhlu +/- 90°, vychýlení do stran o 180° a otočení monitoru o 360°, takže můžete snadno najít optimální pozici pro pohodlné a ergonomické používání. Odnímatelná deska VESA umožňuje snadnou instalaci monitoru.
- Vestavěný pružinový mechanismus umožňující dokonalé nastavení tuhosti ramene dle hmotnosti monitoru zajišťuje snadný pohyb nahoru a dolů.
- Univerzální kompatibilita: Tento stolní držák je kompatibilní s většinou monitorů o velikosti od 17" do 45" palců a s VESA standardy 75x75mm a 100x100mm. Nezáleží na tom, zda používáte LCD, LED nebo OLED monitor, držák monitoru Brateck poskytne bezpečné a stabilní uchycení.
- Vestavěný systém průchodek pro usnadnění organizace vedení kabelů.
- Odolná konstrukce: Držák je vyroben z vysoce kvalitního materiálu, který zajišťuje stabilitu a odolnost.
- Snadná instalace: Držák je dodáván s kompletním montážním příslušenstvím, díky němuž je možné ho snadno namontovat na stůl během několika minut. Snadná **montáž pomocí svorky na desky o tloušťce 10-80 mm nebo pomocí průchodky na desky o tloušťce 10-40 mm.**

Kód: BRLDT60C012

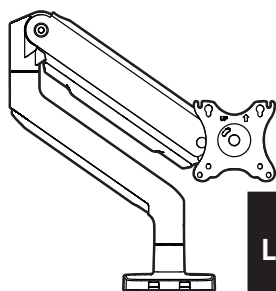

LDT60-C012

VESA kompatibilita
75x75 mm 100x100 mm

17" až 45"
MAX

16 kg
MAX



náklon
+/- 90°



vychýlení
+/- 180°



otáčení
+/- 360°



VIDEO

Extra síla!

Bezpečné a stabilní uchycení.



Držák monitoru Brateck LDT62-C012 jedno rameno plynová vzpěra

Inovativní stolní držák s plynovou vzpěrou. Tento všestranný stolní držák je ideální pro použití s různými typy monitorů. Ocelová konstrukce, pro jeden monitor s úhlopříčkou 17" až 32" a hmotností až 9 kg. Nastavení výšky a úhlů s možností nastavení orientace monitoru na výšku nebo na šířku. Součástí balení jsou průchodky a svorky pro instalaci na téměř jakoukoliv pracovní plochu. Odnímatelná deska VESA pro uživatelsky přívětivou instalaci.

Hlavní vlastnosti:

- Flexibilní nastavení polohy: Držák umožňuje snadné nastavení výšky, nastavitelný náklon monitoru v úhlu +/- 45°, vychýlení do stran o 180° a otočení monitoru o 360°, takže můžete snadno najít optimální pozici pro pohodlné a ergonomické používání.
- Vestavěný mechanismus s plynovou vzpěrou umožňuje dokonalé nastavení tuhosti ramen dle hmotnosti monitorů.
- Univerzální kompatibilita: Tento stolní držák je kompatibilní s většinou monitorů o velikosti od 17" do 32" palců a s VESA standardy 75x75mm a 100x100mm.
- Vestavěný systém průchodek pro usnadnění organizace vedení kabelů.
- Snadná instalace: Držák je dodáván s kompletním montážním příslušenstvím, díky němuž je možné ho snadno namontovat na stůl během několika minut. Snadná montáž pomocí svorky na desky o tloušťce 10-50 mm nebo pomocí průchodky na desky o tloušťce 10-45 mm. **Unikátní montážní svorka pro instalaci z horní strany stolové desky.**

Kód: BRLDT62C012

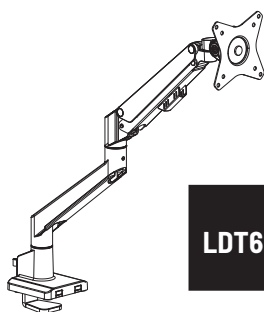

LDT62-C012

VESA kompatibilita
75x75 mm 100x100 mm

17" až 32"
MAX

9 kg
MAX



náklon
+/- 45°



vychýlení
+/- 180°



otáčení
+/- 360°

Držák monitoru Brateck LDT62-C024 dvě ramena vedle sebe plynová vzpěra

Inovativní stolní držák s plynovými vzpěrami. Tento všestranný stolní držák je ideální pro použití s různými typy monitorů. Ocelová konstrukce, **pro dva monitory s úhlopříčkou 17" až 32"** a hmotností až 9 kg. Nastavení výšky a úhlů s možností nastavení orientace monitoru na výšku nebo na šířku. Součástí balení jsou průchodky a svorky pro instalaci na téměř jakoukoliv pracovní plochu. Odnímatelná deska VESA pro uživatelsky přívětivou instalaci.

Hlavní vlastnosti:

- Flexibilní nastavení polohy: Držák umožňuje snadné nastavení výšky, nastavitelný náklon monitoru v úhlu +/- 45°, vychýlení do stran o 180° a otočení monitoru o 360°, takže můžete snadno najít optimální pozici pro pohodlné a ergonomické používání.
- Vestavěný mechanismus s plynovou vzpěrou umožňuje dokonalé nastavení tuhosti ramen dle hmotnosti monitorů.
- Univerzální kompatibilita: Tento stolní držák je kompatibilní s většinou monitorů o velikosti od 17" do 32" palců a s VESA standardy 75x75mm a 100x100mm.
- Vestavěný systém průchodek pro usnadnění organizace vedení kabelů.
- Snadná instalace: Držák je dodáván s kompletním montážním příslušenstvím, díky němuž je možné ho snadno namontovat na stůl během několika minut. Snadná montáž pomocí svorky na desky o tloušťce 10-50 mm nebo pomocí průchodky na desky o tloušťce 10-45 mm. **Unikátní montážní svorka pro instalaci z horní strany stolové desky.**

Kód: BRLDT62C024

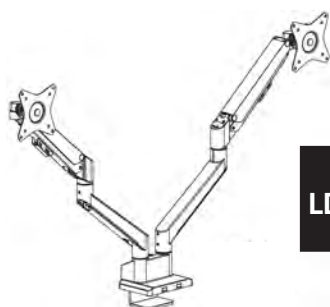

LDT62-C024

VESA kompatibilita
75x75 mm 100x100 mm

17" až 32"
MAX

9 kg
MAX



náklon
+/- 45°



vychýlení
+/- 180°



otáčení
+/- 360°



Držák monitoru Brateck LDA32-111E jedno rameno mechanická pružina nástěnný

Inovativní nástěnný držák s mechanickou pružinou, který byl navržen s ohledem na vaše potřeby a zlepšení pracovního prostoru. Tento nástěnný držák je ideální pro použití s různými typy monitorů, ať už pracujete z domova, v kanceláři nebo ve vzdělávacím prostředí. S držákem monitoru Brateck se vaše pracoviště stane efektivnějším a pohodlnějším.

Hlavní vlastnosti:

- Flexibilní nastavení polohy: držák umožňuje snadné nastavení výšky, nastavitelný náklon monitoru v rozsahu $+90^{\circ}$ ~ -90° , vychýlení do stran v rozsahu $+90^{\circ}$ ~ -90° a otočení monitoru o 360° , takže můžete snadno najít optimální pozici pro pohodlné a ergonomické používání. Odnímatelná deska VESA umožňuje snadnou instalaci monitoru.
- Vestavěný pružinový mechanismus umožňující dokonalé nastavení tuhosti ramene dle hmotnosti monitoru zajišťuje snadný pohyb nahoru a dolů.
- Univerzální kompatibilita: tento nástěnný držák je kompatibilní s většinou monitorů o velikosti od 17" do 32" palců. Nezáleží na tom, zda používáte LCD, LED nebo OLED monitor, držák monitoru Brateck poskytne bezpečné a stabilní uchycení.
- Vestavěný systém průchodek pro usnadnění organizace vedení kabelů.
- Odolná konstrukce.

Kód: BRLDA32111E

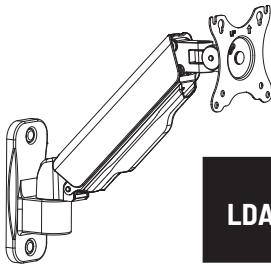

LDA32-111E

VESA kompatibilita
75x75 mm 100x100 mm

17" až 32"
MAX

9 kg
MAX



náklon
+/- 90°



vychýlení
+/- 180°



otáčení
+/- 360°



Držák monitoru Brateck LDA32-112E jedno rameno mechanická pružina nástěnný

Tento nástěnný držák je ideální pro použití s různými typy monitorů. S držákem monitoru Brateck se vaše pracoviště stane efektivnějším a pohodlnějším. Díky odolné ocelové konstrukci poskytuje stabilní podporu pro jeden monitor s úhlopříčkou 17" až 32" a hmotností až 9 kg. Flexibilní konstrukce pro dostatečné nastavení výšky a pozorovacích úhlů s možností nastavení orientace monitoru na výšku nebo na šířku.

Hlavní vlastnosti:

- Flexibilní nastavení polohy: držák umožňuje snadné nastavení výšky, nastavitelný náklon monitoru v rozsahu $+90^{\circ}$ ~ -90° , vychýlení do stran v rozsahu $+90^{\circ}$ ~ -90° a otočení monitoru o 360° , takže můžete snadno najít optimální pozici pro pohodlné a ergonomické používání. Odnímatelná deska VESA umožňuje snadnou instalaci monitoru.
- Vestavěný pružinový mechanismus umožňující dokonalé nastavení tuhosti ramene dle hmotnosti monitoru zajišťuje snadný pohyb nahoru a dolů.
- Univerzální kompatibilita: nástěnný držák je kompatibilní s většinou monitorů o velikosti od 17" do 32" palců.
- Vestavěný systém průchodek pro usnadnění organizace vedení kabelů.
- Odolná konstrukce: Držák je vyroben z vysoce kvalitního materiálu, který zajišťuje stabilitu a odolnost.

Kód: BRLDA32112E

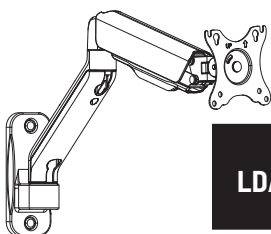

LDA32-112E

VESA kompatibilita
75x75 mm 100x100 mm

17" až 32"
MAX

9 kg
MAX



náklon
+/- 90°



vychýlení
+/- 180°

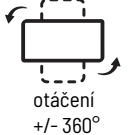

otáčení
+/- 360°



Držák monitoru Brateck LDA32-114E dvě ramena vedle sebe mechanická pružina nástěnný

Nástěnný držák s mechanickými pružinami, který byl navržen s ohledem na vaše potřeby a zlepšení pracovního prostoru, vaše pracoviště stane efektivnějším a pohodlnějším. Díky odolné ocelové konstrukci poskytuje stabilní podporu **pro dva monitory s úhlopříčkou 17" až 32" a hmotností až 9 kg na rameno**. Flexibilní konstrukce pro dostatečné nastavení výšky a pozorovacích úhlů s možností nastavení orientace monitoru na výšku nebo na šířku.

Hlavní vlastnosti:

- Flexibilní nastavení polohy: Držák umožňuje snadné nastavení výšky, nastavitelný náklon monitoru v rozsahu $+90^{\circ}$ ~ -90° , vychýlení do stran v rozsahu $+90^{\circ}$ ~ -90° a otočení monitoru o 360° , takže můžete snadno najít optimální pozici pro pohodlné a ergonomické používání. Odnímatelná deska VESA umožňuje snadnou instalaci monitoru.
- Vestavěný pružinový mechanismus umožňující dokonalé nastavení tuhosti ramen dle hmotnosti monitoru zajišťuje snadný pohyb nahoru a dolů.
- Univerzální kompatibilita: Tento nástěnný držák je kompatibilní s většinou monitorů o velikosti od 17" do 32" palců.
- Vestavěný systém průchodek pro usnadnění organizace vedení kabelů.
- Odolná konstrukce

Kód: BRLDA32114E

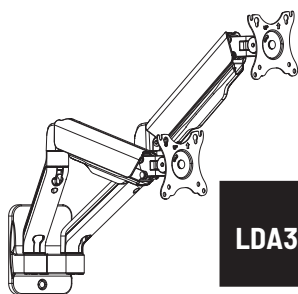

LDA32-114E

VESA kompatibilita
75x75 mm 100x100 mm

17" až 32"
MAX

9 kg
MAX

náklon
+/- 90°

vychýlení
+/- 180°

otáčení
+/- 360°

Držák Brateck KL32-22T pro TV 23"-43" 45kg Slim polohovatelný nástěnný

Nízkoprofilový nástěnný držák je určen **pro instalaci TV s plochou obrazovkou s úhlopříčkami od 23" do 43" a hmotností až do 45 kg**. Super tenký design s čelní plochou ve vzdálenosti pouhých 20 mm od stěny. Držák je navržen tak, aby poskytoval maximálně stabilní a bezpečné uchycení televizoru na stěnu. Držák má otevřenou konstrukci, která maximalizuje proudění vzduchu k uchycenému televizoru a zároveň umožňuje snadný přístup ke kabelům. Naklápěcí systém držáku navíc umožňuje snadné nastavení pozorovacího úhlu.

Hlavní vlastnosti:

- Super tenký design s čelní plochou ve vzdálenosti pouhých 20mm od stěny.
- Volně sklopitelná konstrukce pro jednoduchou změnu náklonu TV v úhlu 0° ~ -8° .
- Otevřená architektura zajišťuje lepší větrání a snadnější přístup ke kabelům.
- Připevnění TV k držáku pomocí šroubů.
- Univerzální design kompatibilní s širokou řadou televizorů různých modelů a značek.
- Optimalizovaná velikosti balení pro nižší náklady na přepravu a skladování tj. ideální produkt pro e-commerce prodejce.
- Jednoduchá a rychlá montáž.
- Součástí dodávky je kompletní montážní příslušenství.

Kód: BRKL3222T

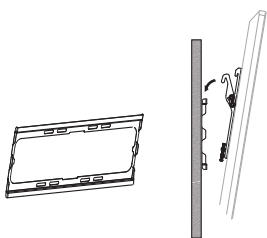

KL32-22T

VESA kompatibilita
max 200x200 mm

23" až 43"
MAX

45kg
MAX

náklon
+/- 8°



Držák Brateck KL32-44T pro TV 32"-70" 45kg Slim polohovatelný nástěnný

Nízkoprofilový nástěnný držák je určen pro instalaci TV s plochou obrazovkou s úhlopříčkami od 32" do 70" a hmotností až do 45 kg. **Super tenký design s čelní plochou ve vzdálenosti pouhých 20 mm od stěny.** Držák je navržen tak, aby poskytoval maximálně stabilní a bezpečné uchycení televizoru na stěnu. Držák má otevřenou konstrukci, která maximalizuje proudění vzduchu k uchycenému televizoru a zároveň umožňuje snadný přístup ke kabelům. Naklápěcí systém držáku navíc umožňuje snadné nastavení pozorovacího úhlu.

Hlavní vlastnosti:

- Super tenký design s čelní plochou ve vzdálenosti pouhých 20mm od stěny.
- Volně sklopitelná konstrukce pro jednoduchou změnu náklonu v úhlu 0°~8°.
- Otevřená architektura zajišťuje lepší větrání a snadnější přístup ke kabelům.
- Automatické pružinové zámky s rychloupínacími táhly umožňují rychlé a snadné vyjmutí televizoru.
- Optimalizovaná velikosti balení pro nižší náklady na přepravu a skladování tj. ideální produkt pro e-commerce prodejce.
- Jednoduchá a rychlá montáž, součástí dodávky je kompletní montážní příslušenství.

Kód: BRKL3244T

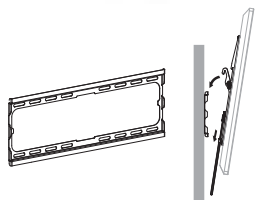

KL32-44T

VESA kompatibilita
max **400x400** mm

32" až 70"
MAX

45kg
MAX



náklon
+/- 8°

Držák Brateck LP72-46T pro TV 37"-80" 75kg polohovatelný nástěnný

Nástěnný držák je určen pro instalaci TV s plochou i zakřivenou obrazovkou s úhlopříčkami od 37" do 80" a hmotností až do 75 kg. Držák je navržen tak, aby poskytoval maximálně stabilní a bezpečné uchycení televizoru na stěnu. Držák má otevřenou konstrukci, která maximalizuje proudění vzduchu k uchycenému televizoru a zároveň umožňuje snadný přístup ke kabelům. Naklápěcí systém držáku navíc umožňuje snadné nastavení pozorovacího úhlu.

Hlavní vlastnosti:

- Elegantní, minimalistický design.
- Volně sklopitelná konstrukce pro jednoduchou změnu náklonu TV v úhlu 0°~8°.
- Otevřená architektura zajišťuje lepší větrání a snadnější přístup ke kabelům.
- Automatické pružinové zámky s rychloupínacími táhly umožňují rychlé a snadné vyjmutí televizoru.
- Univerzální design kompatibilní s širokou řadou televizorů různých modelů a značek, jednoduchá a rychlá montáž.
- Optimalizovaná velikosti balení pro nižší náklady na přepravu a skladování tj. ideální produkt pro e-commerce prodejce.
- Součástí dodávky je kompletní montážní příslušenství.

Kód: BRLP7246T

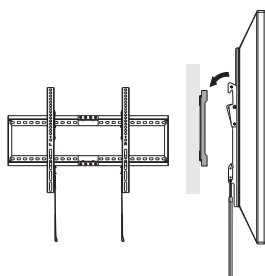

LP72-46T

VESA kompatibilita
max **600x400** mm

37" až 80"
MAX

75kg
MAX



náklon
+/- 8°

Výsuvný držák Brateck LPA69-443 pro TV 32"-55" 35kg polohovatelný nástěnný

Výsuvný nástěnný držák je určen pro instalaci TV s plochou obrazovkou s úhlopříčkami od 32" do 55". Jeho největší předností je robustní výsuvná konstrukce, díky níž unese TV o hmotnosti až 35 kg a zároveň umožňuje nastavit vzdálenost TV od stěny v rozsahu 82 mm až 485 mm, samozřejmě je pak také velký rozsah polohování. **Držák umožňuje snadné naklápění TV v rozsahu +5°~-15°, natočení do stran v rozsahu +90°~-90° a rotaci v rozsahu +3°~-3°**, což maximalizuje flexibilitu sledování z libovolného místa v místnosti. Integrovaná svorka na kabely udržuje kabely uspořádané a chráněné.

Hlavní vlastnosti:

- Robustní, výsuvná konstrukce.
- Nastavitelná vzdálenost od stěny v rozsahu min. 82 mm, max. 485 mm.
- Volně sklopitelná konstrukce pro jednoduchou změnu náklonu TV v úhlu +5°~-15°.
- Výsuvná konstrukce s možností stranového natočení v rozsahu +60°~-60°.
- Možnost rotace TV v rozsahu +3°~-3°.
- Optimalizovaná velikosti balení pro nižší náklady na přepravu a skladování tj. ideální produkt pro e-commerce prodejce.
- Jednoduchá a rychlá montáž.
- Součástí dodávky jsou plastové vázací pásy určené pro organizaci vedení kabelů, součástí dodávky je kompletní montážní příslušenství.

Kód: BRLPA69443

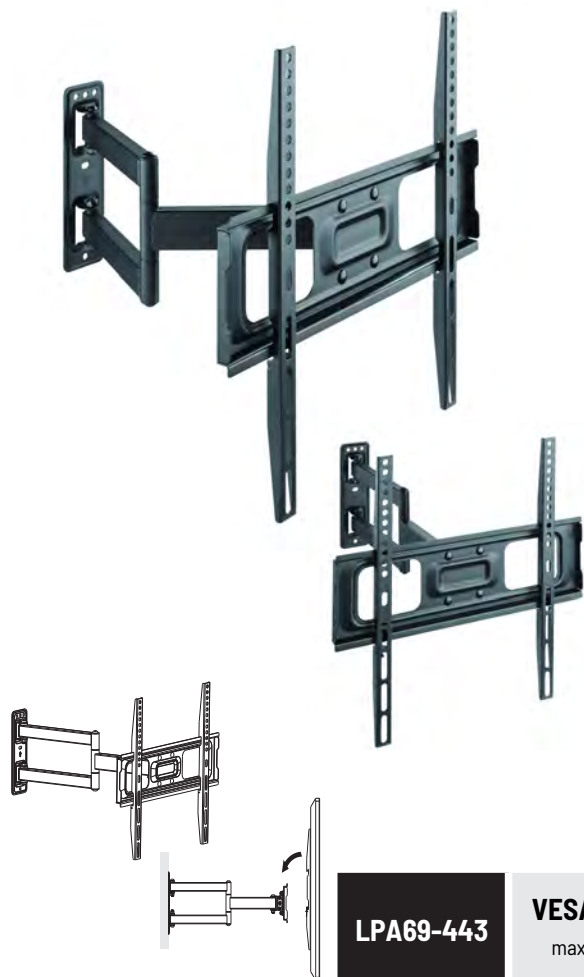

LPA69-443

VESA kompatibilita
max 400x400 mm

32" až 55"
MAX

35 kg
MAX

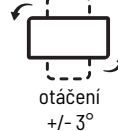

Výsuvný držák Brateck LPA69-463D pro TV 32"-70" 45kg polohovatelný nástěnný

Výsuvný nástěnný držák je určen pro instalaci TV s plochou obrazovkou s úhlopříčkami od 32" do 70". Jeho největší předností je robustní výsuvná konstrukce, díky níž unese TV o hmotnosti až 45 kg a zároveň umožňuje nastavit vzdálenost TV od stěny v rozsahu 58 mm až 462 mm, samozřejmě je pak také velký rozsah polohování. Držák umožňuje snadné naklápění TV v rozsahu +5°~-15°, natočení do stran v rozsahu +90°~-90° a rotaci v rozsahu +3°~-3°, což maximalizuje flexibilitu sledování z libovolného místa v místnosti. Integrovaná svorka na kabely udržuje kabely uspořádané a chráněné.

Hlavní vlastnosti:

- Volně sklopitelná konstrukce pro jednoduchou změnu náklonu TV v úhlu +5°~-15°.
- Výsuvná konstrukce s možností stranového natočení v rozsahu +60°~-60°.
- Možnost rotace TV v rozsahu +3°~-3°.
- Univerzální design kompatibilní s širokou řadou televizorů různých modelů a značek.
- Optimalizovaná velikosti balení pro nižší náklady na přepravu a skladování tj. ideální produkt pro e-commerce prodejce.
- Jednoduchá a rychlá montáž, součástí dodávky jsou plastové vázací pásy určené pro organizaci vedení kabelů.
- Součástí dodávky je kompletní montážní příslušenství.

Kód: BRLPA69463D

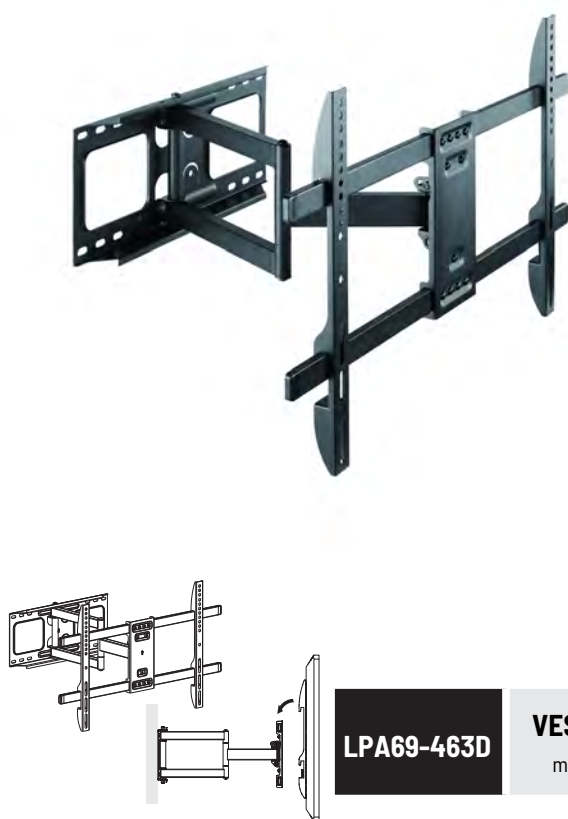

LPA69-463D

VESA kompatibilita
max 600x400 mm

32" až 70"
MAX

45 kg
MAX





Výsuvný držák Brateck LPA69-466 pro TV 37"-80" 60kg polohovatelný nástěnný Heavy Duty

Výsuvný nástěnný držák je určen pro instalaci TV s plochou obrazovkou s **úhlopříčkami od 37" do 80"**. Jeho největší předností je robustní výsuvná heavy-duty konstrukce, díky níž **unesete TV o hmotnosti až 60 kg** a zároveň umožňuje nastavit vzdálenost TV od stěny v rozsahu 58 mm až 402 mm, samozřejmě je pak také velký rozsah polohování. Držák umožňuje snadné naklápění TV v rozsahu $+5^{\circ}$ ~ -15° , natočení do stran v rozsahu $+60^{\circ}$ ~ -60° a rotaci v rozsahu $+3^{\circ}$ ~ -3° , což maximalizuje flexibilitu sledování z libovolného místa v místnosti. Integrovaná svorka na kabely udržuje kabely uspořádané a chráněné.

Hlavní vlastnosti:

- Volně sklopitelná konstrukce pro jednoduchou změnu náklonu TV v úhlu $+5^{\circ}$ ~ -15° .
- Výsuvná konstrukce s možností stranového natočení v rozsahu $+60^{\circ}$ ~ -60° .
- Možnost rotace TV v rozsahu $+3^{\circ}$ ~ -3° .
- Univerzální design kompatibilní s širokou řadou televizorů různých modelů a značek.
- Optimalizovaná velikosti balení pro nižší náklady na přepravu a skladování tj. ideální produkt pro e-commerce prodejce.
- Jednoduchá a rychlá montáž.
- Součástí dodávky jsou plastové vázací pásy určené pro organizaci vedení kabelů.
- Součástí dodávky je kompletní montážní příslušenství.

Kód: BRLPA69466

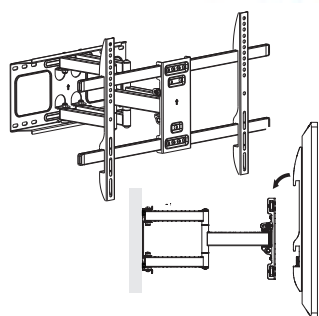

LPA69-466

VESA kompatibilita
max **600x400** mm

37" až 80"
MAX

60 kg
MAX

náklon
 $+5/-15^{\circ}$

vychýlení
 $+/-60^{\circ}$

otáčení
 $+/-3^{\circ}$



Robustní, výsuvná heavy-duty konstrukce!

S tímto držákem můžete svou televizi umístit do ideální polohy pro optimální sledovací zážitek a zároveň si užívat klidu a jistoty pevného, bezpečného uchycení.



Rozšiřovací kit XMA-09U 2 x USB 3.0 délka 1,8m pro držáky monitorů Brateck LDT62

Sada dvou stíněných kabelů USB-A(M) to USB-A(F) 3.0, délka 1,8m s vysokorychlostním přenosem dat až 5 Gb/s. Kabely jsou určeny pro držáky monitorů Brateck LDT62-12 a LDT62-24. Instalace se provádí jednoduchým zackvaknutím do USB slotů v základně držáku monitoru, kterou je tak možné během krátkého okamžiku upgradovat na smart základnu a používat ji pro nabíjení nebo přenos dat.

- Rychlé nabíjení a synchronizace dat přes rozhraní USB 3.0
- Vysoká rychlost přenosu dat až 5 Gb/s
- 10 × rychlejší než kabel USB2.0
- Rozšiřuje připojení USB od počítače: ideální pro tiskárny, fotoaparáty, myši a další počítačové USB periferie
- Pružný vnější plášť z PVC odolný proti opotřebení
- Snadné použití.

Kód: BRXMA09U

Pojízdný stojan Brateck T1040T pro TV 37"-70" 50kg 2 police

Všestranný pojízdný stojan je určen pro instalaci TV s plochou obrazovkou s úhlopříčkami od 37" do 70" a hmotností až 50 kg. Stojan poskytuje stabilní podporu a díky integrovaným kolečkům s možností aretace zároveň umožňuje snadné a bezpečné přemístění dle potřeby. Montážní deska pro upevnění TV je nastavitelná ve čtyřech různých výškových úrovních, jednoduchá změna náklonu TV v rozsahu +5°~-12° pak umožňuje nastavení optimálního pozorovacího úhlu. Stojan je navíc vybaven jednou výškově stavitelnou policičkou na kameru s nosností 5 kg a jednou výškově nastavitelnou policičkou na příslušenství s nosností 5 kg. Díky tomuto příslušenství je stojan vhodný pro pořádání telekonferencí, ale také pro využití při kancelářských a školních prezentacích.

Hlavní vlastnosti:

- Montážní deska pro upevnění TV je nastavitelná ve čtyřech výškových úrovních – 1285, 1340, 1395 nebo 1450 mm.
- Výškově nastavitelná police s nosností až 5 kg.
- Výškově nastavitelná police s nosností až 5 kg na kameru.
- Jednoduchá změna náklonu TV v rozsahu +5°~-12° bez použití nástrojů.
- 4 kolečka umožňují snadné a bezpečné přemístění, 2 s možností aretace.
- Vnitřní vedení kabelů rámem stojanu pro jejich snadnou organizaci a uspořádání příslušenství.

Kód: BRT1040T



T1040T

VESA kompatibilita
max 600x400 mm

37" až 70"
MAX

50 kg
MAX



náklon
+5/- 12°

ALU pojízdný stojan Brateck FS44-46TW pro TV 37"-86" 50kg police

Praktický pojízdný stojan je určen pro instalaci TV s plochou obrazovkou s úhlopříčkami od 37" do 86" a hmotností až 50 kg. Stojan poskytuje stabilní podporu a díky integrovaným kolečkům s možností aretace zároveň umožňuje snadné a bezpečné přemístění dle potřeby. Elegantní konstrukce z kvalitního hliníku je velmi lehká a zároveň odolná a zaručuje tak spolehlivost a dlouhou životnost stojanu.

Hlavní vlastnosti:

- Elegantní lehká hliníková konstrukce.
- Jednoduchá změna nastavení orientace TV na výšku nebo na šířku.
- Jednoduché vertikální nastavení výšky TV.
- Výškově nastavitelná police s nosností až 5 kg poskytuje dostatek úložného prostoru pro příslušenství.
- Jednoduchá změna náklonu TV v rozsahu +5°~-10° bez použití nástrojů.
- 4 kolečka s možností aretace.
- Integrovaná D rukojeť pro rychlý a snadný přesun stojanu.
- Vnitřní vedení kabelů rámem stojanu pro jejich snadnou organizaci a uspořádání, jednoduchá a rychlá montáž.

Kód: BRFS4446TW

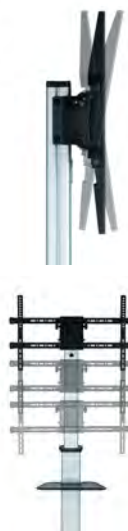

FS44-46TW

VESA kompatibilita
max 600x400 mm

37" až 86"
MAX

50 kg
MAX



náklon
+5/- 10°



otáčení
+/- 360°